



**43850101 Borelære skinnefod Pentruder / 43850301 Dobbelt borelære skinnefod Pentruder.**

Der er udviklet 2 forskellige borelærer for enklere opsætning af Pentruder vægsave.

Borelærerne hjælper dig til at placere skinnefødderne korrekt i hjørnerne således at du ikke behøver at flytte skinnefødderne når du skal skære f.eks. en døråbning, - men blot kan svinge skinnen over. Se tegningerne på de følgende sider.



43850101 Borelære



43850301 Borelære, dobbelt



Eksempel 1 med 43850101 Borelære: Skinnefod placeret på indersiden af skæresnit.

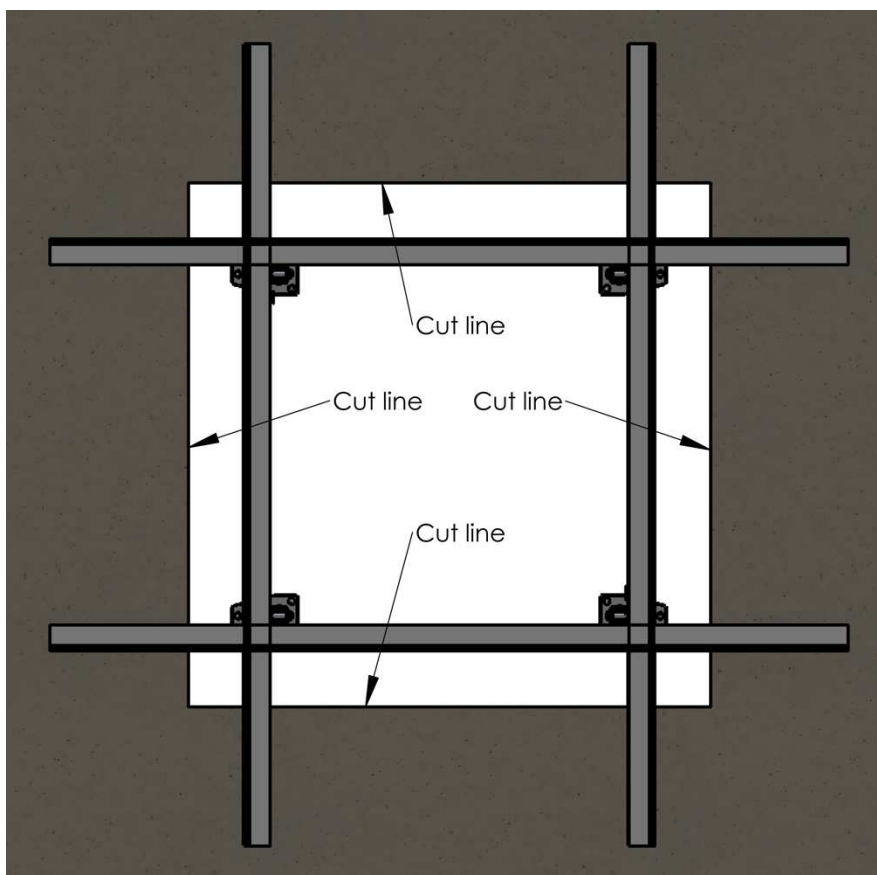
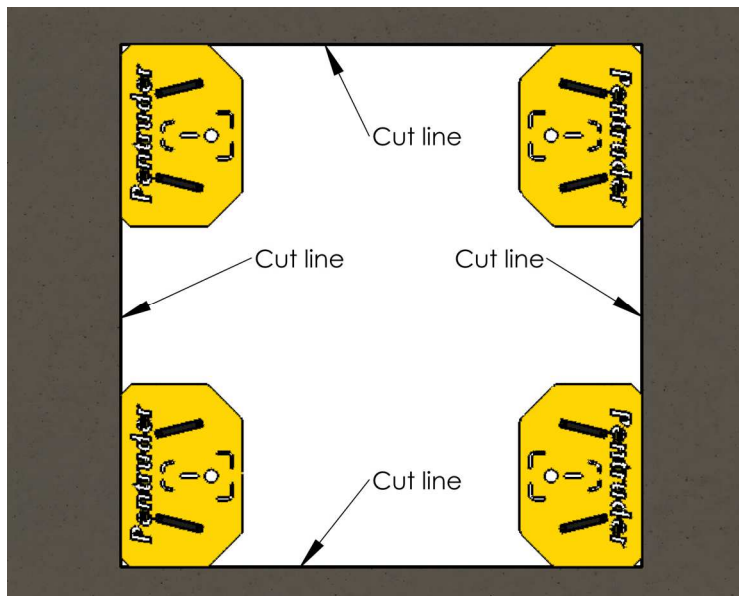



Eksempel 2 med 43850101 Borelære: Skinnefod på ydersiden af skæresnit.

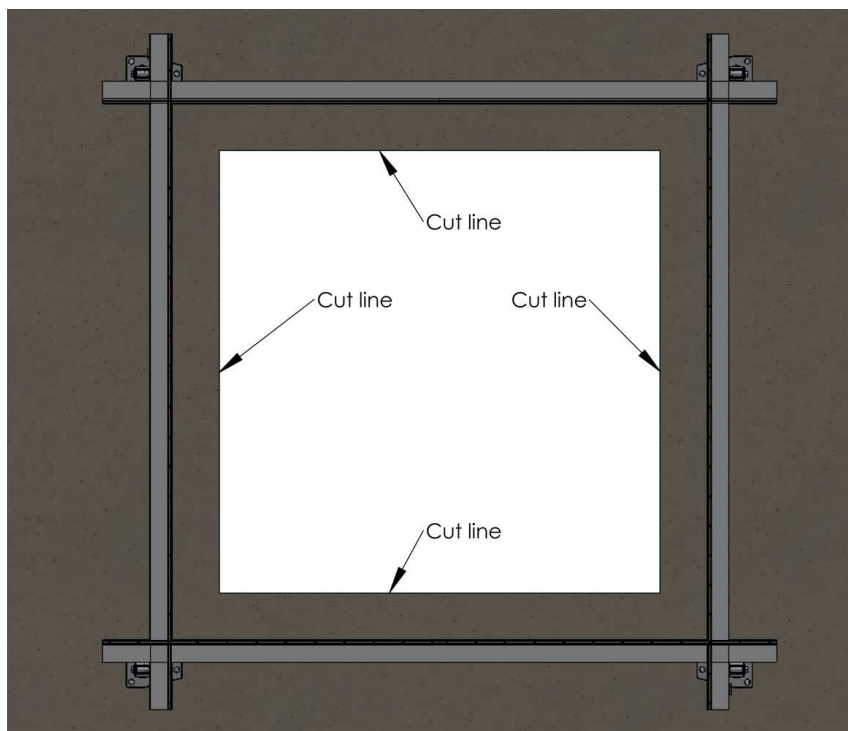
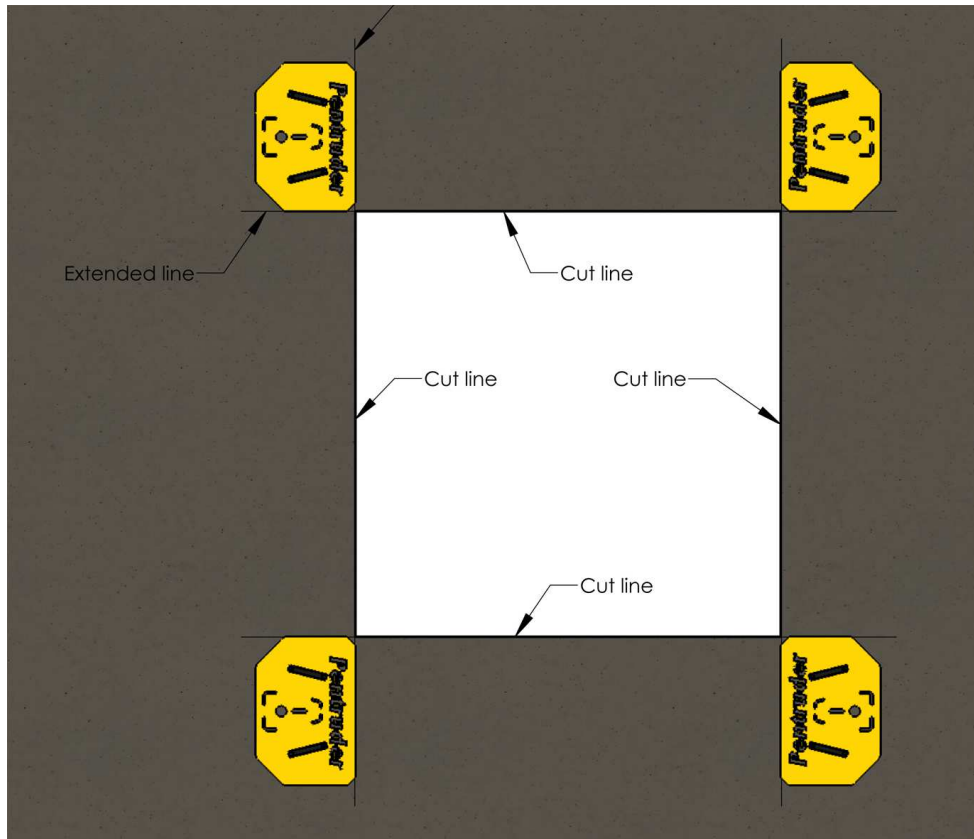



Eksempel 3 med 43850301 dobbelt borelære: Skinnefod placeret på indersiden af skæresnit.

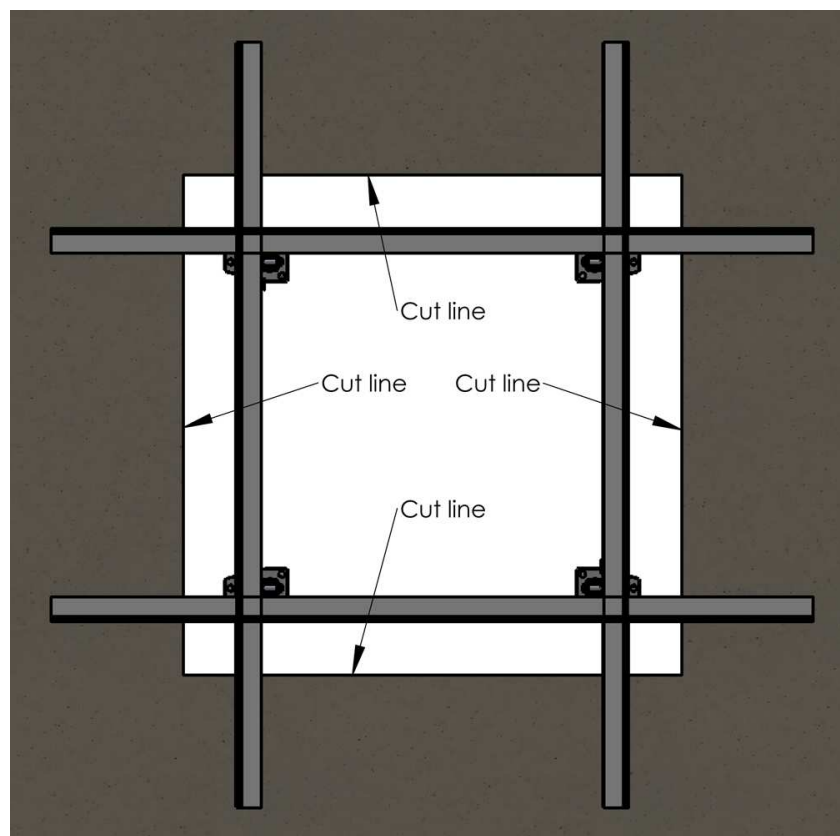
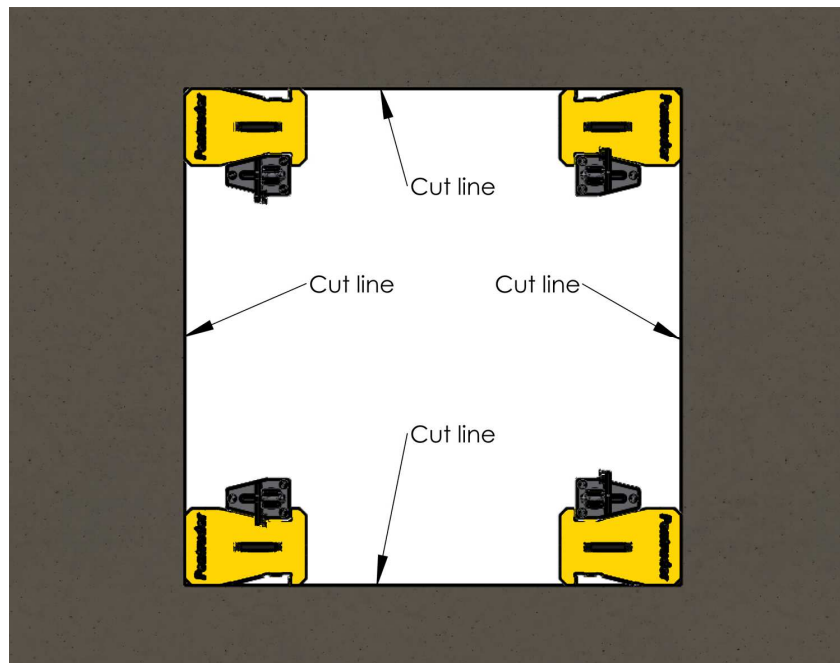



**Eksempel 4: 43850301 Borelære dobbelt: Skæresnit med forskellige opsætninger**

Dette billede viser alle mulige opsætninger af skinnefødder for at opnå de viste skæresnit.

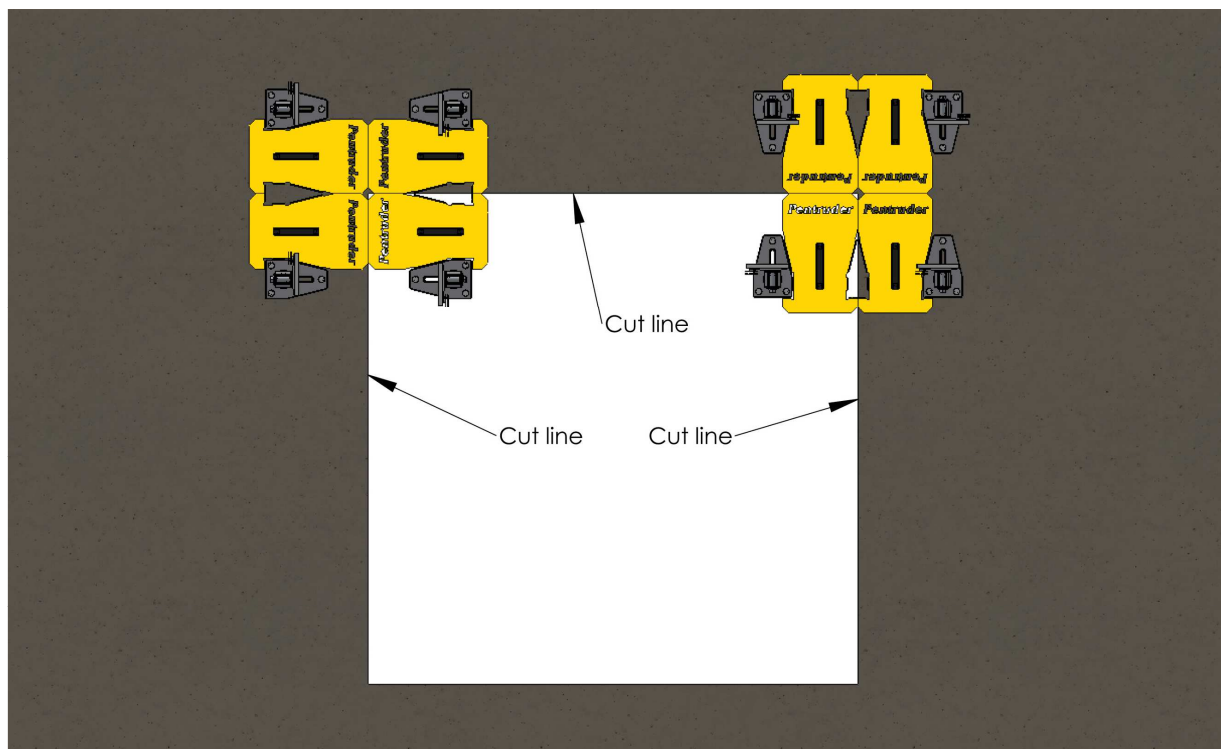

En typisk opsætning for skæring af firkantet åbning.

